

ПУ-20.29.57-Б-БН-Р200

Перв. примен.
Справ. №
Подп. и дата
Изм. № дудл.
Взаминв
Подп. и дата
Изм. № подл.

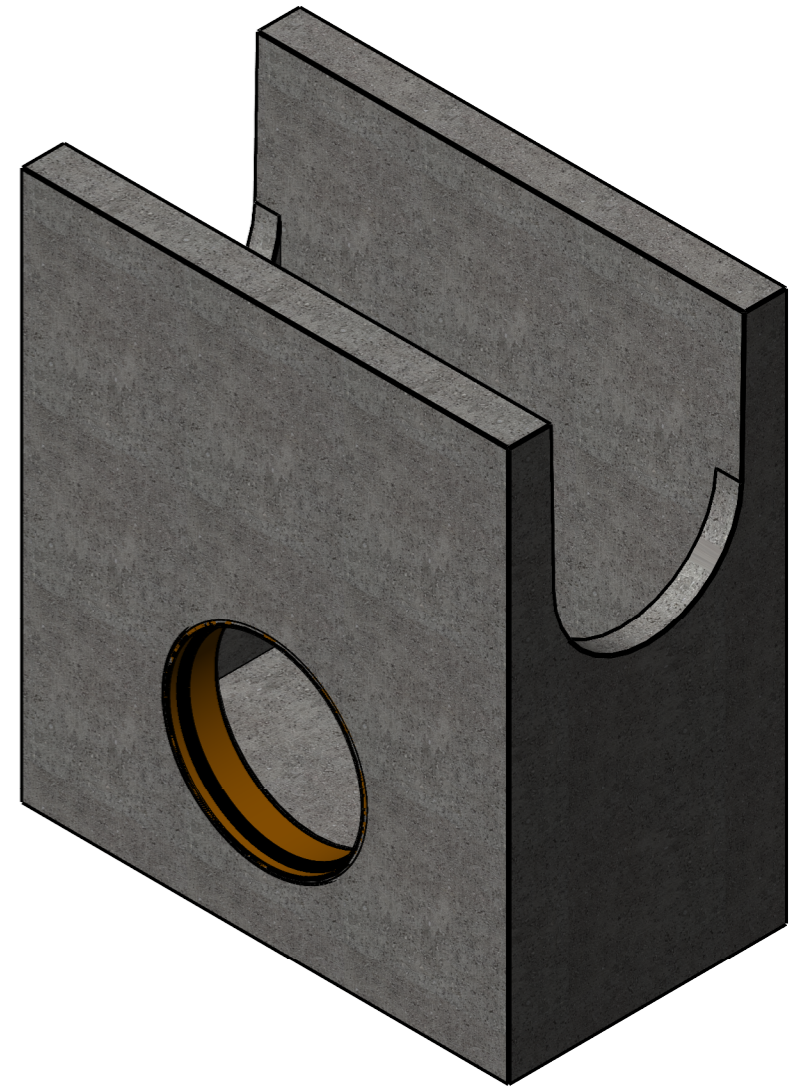
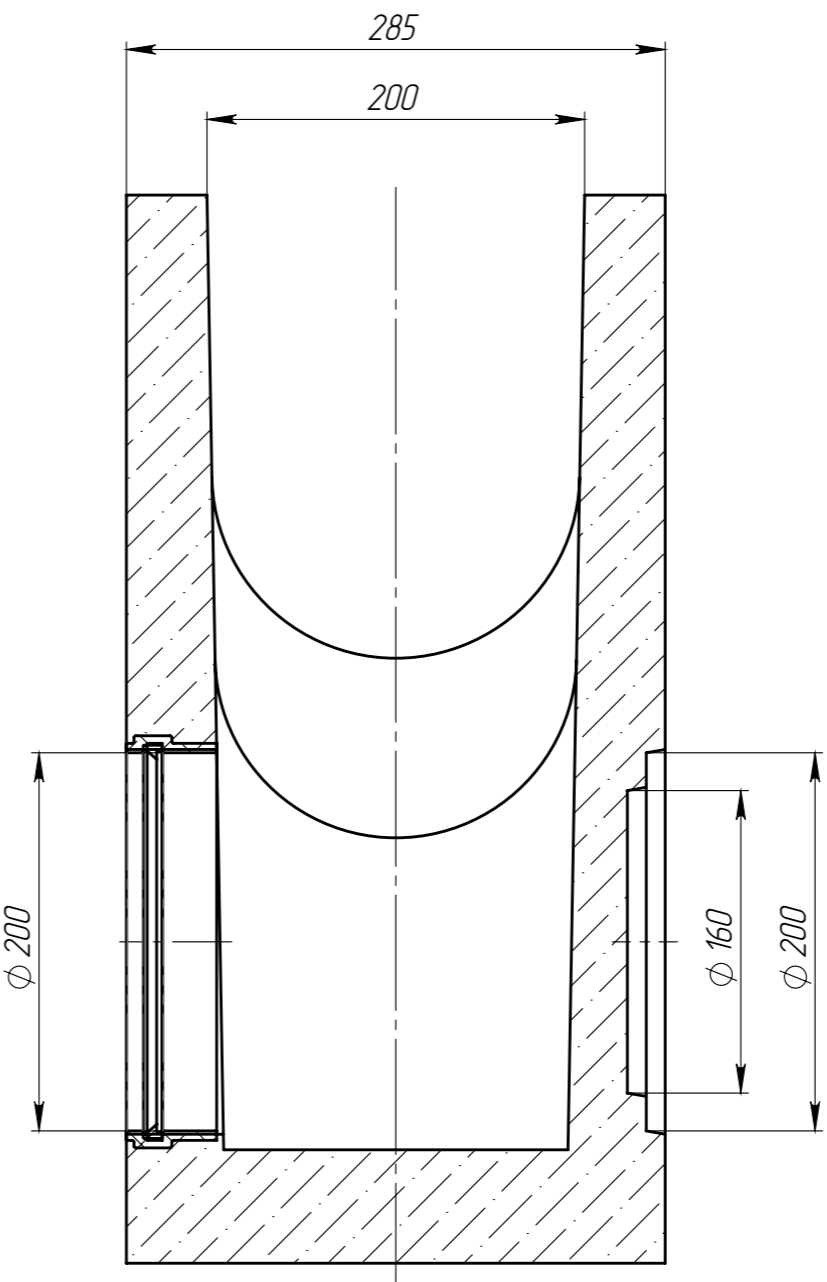
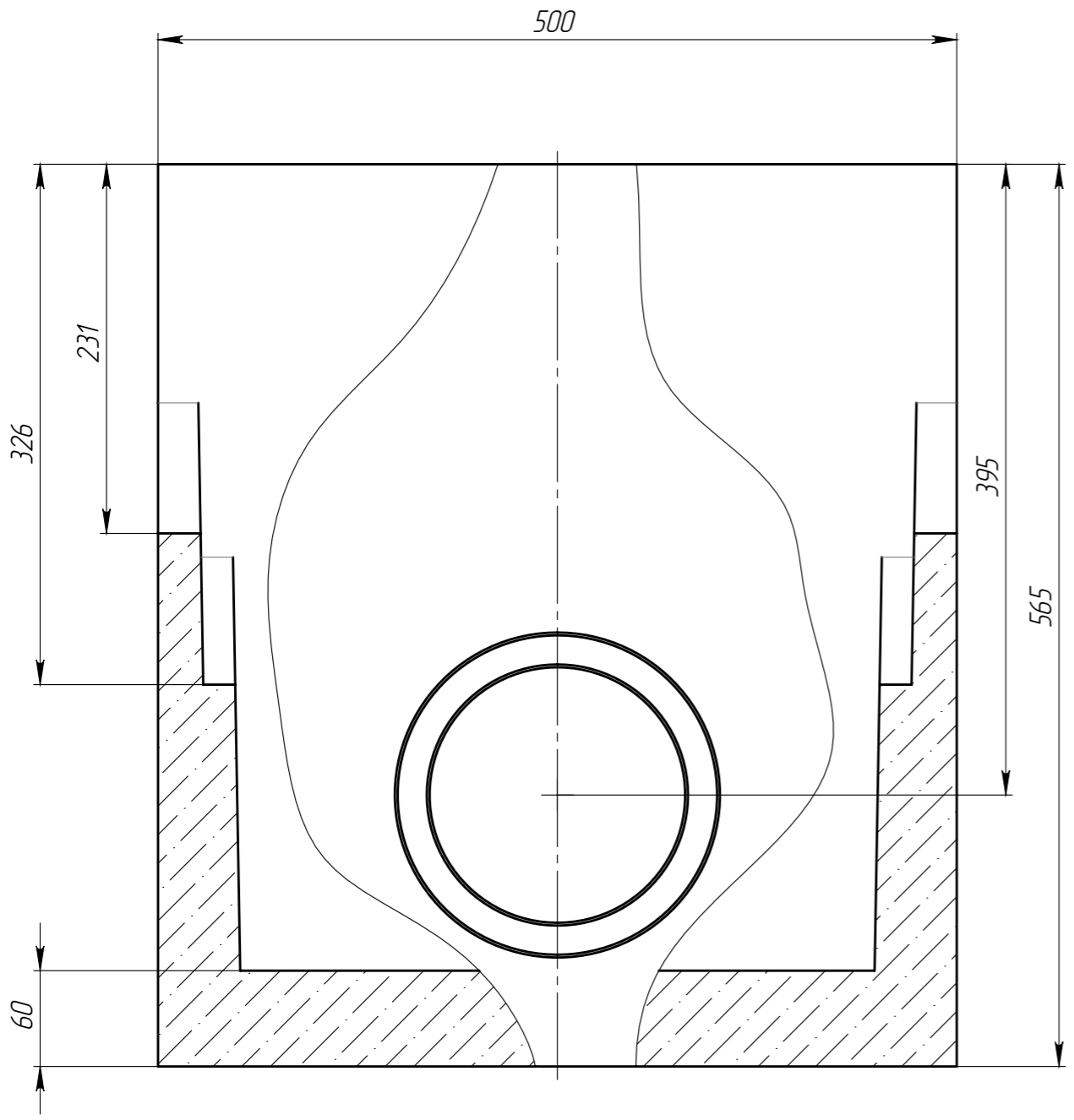

1. Объем бетона составляет 0,0346 м.куб.
2. Отклонение фактической массы от номинальной может составлять до 10%.
3. Муфта может быть установлена вместо любого шаблона соответствующего диаметра.

					Арт. 4589-Р200			
					ПУ-20.29.57-Б-БН-Р200			
Изм	Лист	№ документа	Подп.	Дата	Пескоуловитель с муфтовым подключением DN200 без насадок	Лит.	Масса	Масштаб
Разраб.	Пухов Н.Ю.						78,98	1:4
Пров.	Сметанин А.С.					Лист	Листов 1	
Т. контр								
Н. контр								
Утв.								

